

第 6 回 富山県小学生シングルス研修大会 6年男子の部

【予選】

6年男子Aリーグ		1	2	3	4	勝率	順位
1	前川 陸亜 (射水)		③	③	③	∕3	1
2	前田 康成 (大沢野)	0		0	0	∕3	4
3	岩見 蒼太 (氷見)	0	③		0	∕3	3
4	高畠 康輔 (ふれあい)	2	③	③		∕3	2

6年生男子Bリーグ		1	2	3	勝率	順位
1	鳥井 亮貴 (射水)		③	③	∕2	1
2	谷内 優斗 (氷見)	0		③	∕2	2
3	荒井 降希 (木津)	0	0		∕2	3

6年男子Cリーグ		1	2	3	勝率	順位
1	石橋 颯 (庄川)		③	③	∕2	1
2	柳原 祐吾 (ふれあい)	0		1	∕2	3
3	山下 蒼生 (大沢野)	0	③		∕2	2

6年生男子Dリーグ		1	2	3	勝率	順位
1	大村 昂生 (氷見)		③	③	∕2	1
2	川合 亮斗 (福野)	2		2	∕2	3
3	水谷 栄昇 (ふれあい)	0	③		∕2	2

6年男子Eリーグ		1	2	3	勝率	順位
1	湊 青起 (氷見)		1	③	∕2	2
2	大場 琢生 (ふれあい)	③		③	∕2	1
3	梅木 聡太 (福野)	1	0		∕2	3

6年生男子Fリーグ		1	2	3	勝率	順位
1	南部 輝信 (庄川)		③	③	∕2	1
2	高田 明昌 (福野)	0		0	∕2	3
3	竹腰 幸祐 (射水)	0	③		∕2	2

6年男子Gリーグ		1	2	3	勝率	順位
1	藤田 峻雅 (庄川)		③	2	∕2	2
2	坂林 侑紀 (高岡)	0		0	∕2	3
3	藤井 稜 (滑川)	③	③		∕2	1

6年生男子Hリーグ		1	2	3	勝率	順位
1	本吉 春哉 (滑川)		③	③	∕2	1
2	清原 奏夢 (砺波東部)	1		1	∕2	3
3	片山 史稀 (福野)	0	③		∕2	2

【男子予選試合進行表】

	時間	A1コート		A2コート		A3コート		A4コート	
		試合順	審判	試合順	審判	試合順	審判	試合順	審判
1	9:25	A1-2	D2/D3	B1-2	B3/C3	E1-2	E3/F3	G1-2	G3/H3
2	9:45	A3-4	A1/A2	C1-2	B1/B2	F1-2	E1/E2	H1-2	G1/G2
3	10:05	A1-3	A2/A4	D1-2	C1/C2	E2-3	F1/F2	G2-3	H1/H2
4	10:25	B2-3	A1/A3	C2-3	D1/D2	F2-3	E2/E3	H2-3	G2/G3
5	10:45	A2-4	B2/B3	D2-3	C2/C3	E1-3	F2/F3	G1-3	H2/H3
6	11:05	A2-3	A1/A4	C1-3	D2/D3	F1-3	E1/E3	H1-3	G1/G3
7	11:25	A1-4	A2/A3	D1-3	C1/C3	B1-3	F1/F3		
8	11:45	男子決勝トーナメント							
9	12:05								
10	12:25								
11	12:45								
12	13:05								
13	13:25								
14	13:45								
15	14:05								

第6回 富山県小学生シングルス研修大会 6年男子の部

【決勝トーナメント】

・リーグ1位トーナメント(5G)

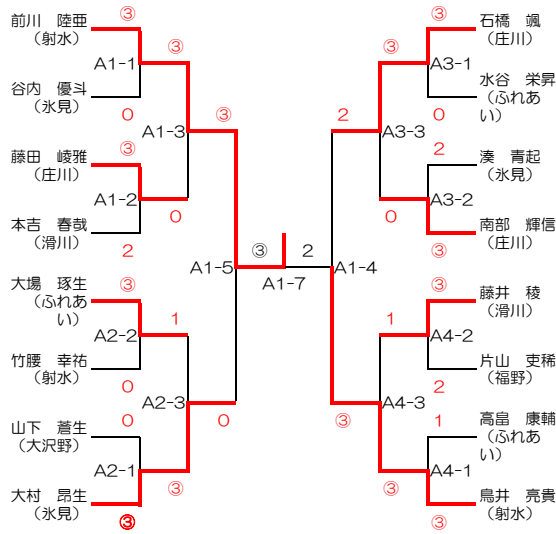

・3位決定戦

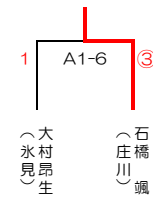

・5位決定戦(5G)

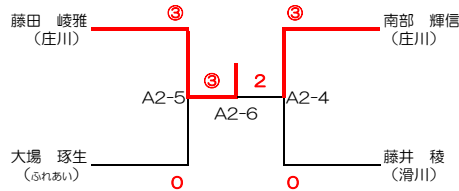

・7位決定戦

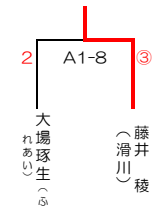

・9位決定戦(5G)

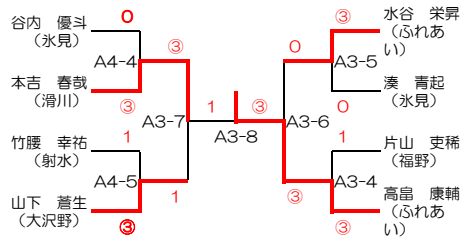

・11位決定戦

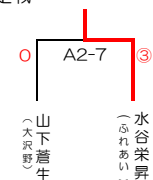

・13位決定戦(5G)

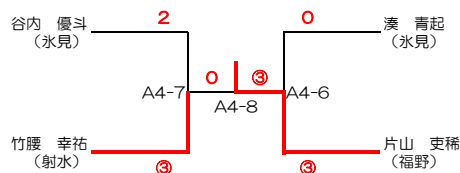

・15位決定戦

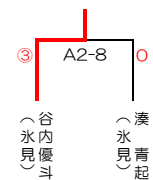

【男子トーナメント試合進行表(審判割当)】

	時間	A1コート審判	A2コート審判	A3コート審判	A4コート審判
1	11:45	予選Aリーグ 3位、Bリーグ 3位	予選Cリーグ 3位、Dリーグ 3位	予選Eリーグ 3位、Fリーグ 3位	予選Gリーグ 3位、Hリーグ 3位
2	12:05	1位トナメントA1/B2	1位トナメントD1/C2	1位トナメントC1/D2	1位トナメントA2/B1
3	12:25	1位トナメントA1~H1の敗者	1位トナメントE1~D1の敗者	1位トナメントC1~F1の敗者	1位トナメントG1~B1の敗者
4	12:45	1位トナメントA1~D1の勝者	予選Cリーグ 3位、Dリーグ 3位	予選Eリーグ 3位、Fリーグ 3位	予選Gリーグ 3位、Hリーグ 3位
5	13:05	1位トナメント(前の試合の選手)	5位決定戦(前の試合の選手)	9位決定戦(前の試合の選手)	9位決定戦(前の試合の選手)
6	13:25	予選Aリーグ 3位、Bリーグ 3位	予選Cリーグ 3位、Dリーグ 3位	予選Eリーグ 3位、Fリーグ 3位	予選Gリーグ 3位、Hリーグ 3位
7	13:45	1位トナメント(前の試合の選手)	5位決定戦(前の試合の選手)	9位決定戦(前の試合の選手)	13位決定戦(前の試合の選手)
8	14:05	1位トナメント(前の試合の選手)	15位決定戦(前の試合の選手)	9位決定戦(A3-7とA3-6の敗者)	13位決定戦(A4-7とA4-6の敗者)

第 6 回 富山県小学生シングルス研修大会 6年女子の部

【予選】

6年女子Aリーグ		1	2	3	4	勝率	順位
1	青江 美南 (射水)		③	③		/3	1
2	大橋 彩未 (木津)	0		0		/3	3
3	長島 和咲 (大沢野)	0	③			/3	2
4	田村 明鈴 (おやべ)					/3	

6年生女子Bリーグ		1	2	3	勝率	順位
1	金瀬 萌 (射水)		③	③	/2	1
2	前畑 優衣 (高岡)	0		2	/2	3
3	田村 明鈴 (おやべ)	0	③		/2	2

6年女子Cリーグ		1	2	3	勝率	順位
1	小林 慧 (射水)		③	③	/2	1
2	出口 莉緒 (木津)	1		0	/2	3
3	石黒 有加 (庄川)	1	③		/2	2

6年生女子Dリーグ		1	2	3	勝率	順位
1	小杉 菜月 (射水)		③	③	/2	1
2	木村 真子 (木津)	0		0	/2	3
3	浅野 心音 (ふれあい)	0	③		/2	2

6年女子Eリーグ		1	2	3	勝率	順位
1	鍋谷 真菜子 (砺波東部)		③	③	/2	1
2	根木 愛加 (木津)	0		0	/2	3
3	奥 みやび (ふれあい)	0	③		/2	2

6年生女子Fリーグ		1	2	3	勝率	順位
1	尾田 七海 (砺波東部)		③	0	/2	2
2	三木 祐奈 (木津)	0		0	/2	3
3	杉本 かのこ (射水)	③	③		/2	1

6年女子Gリーグ		1	2	3	勝率	順位
1	今村 梨紗 (木津)		③	0	/2	2
2	野村 杏羽 (高岡)	0		0	/2	3
3	藤岡 瑠華 (氷見)	③	③		/2	1

6年生女子Hリーグ		1	2	3	勝率	順位
1	東 千桜 (木津)		③	0	/2	2
2	田子 愛実 (高岡)	0		0	/2	3
3	外山 愛華 (氷見)	③	③		/2	1

【女子予選試合進行表】

	時間	B1コート		B2コート		B3コート		B4コート	
		試合順	審判	試合順	審判	試合順	審判	試合順	審判
1	9:25	A1-2	D2/D3	B1-2	B3/C3	E1-2	E3/F3	G1-2	G3/H3
2	9:45	A3-4	A1/A2	C1-2	B1/B2	F1-2	E1/E2	H1-2	G1/G2
3	10:05	A1-3	A2/A4	D1-2	C1/C2	E2-3	F1/F2	G2-3	H1/H2
4	10:25	B2-3	A1/A3	C2-3	D1/D2	F2-3	E2/E3	H2-3	G2/G3
5	10:45	A2-4	B2/B3	D2-3	C2/C3	E1-3	F2/F3	G1-3	H2/H3
6	11:05	A2-3	A1/A4	C1-3	D2/D3	F1-3	E1/E3	H1-3	G1/G3
7	11:25	A1-4	A2/A3	D1-3	C1/C3	B1-3	F1/F3		
8	11:45	女子決勝トーナメント							
9	12:05								
10	12:25								
11	12:45								
12	13:05								
13	13:25								
14	13:45								
15	14:05								

第 6 回 富山県小学生シングルス研修大会 6年女子の部

【決勝トーナメント】

・リーグ1位トーナメント(5G)

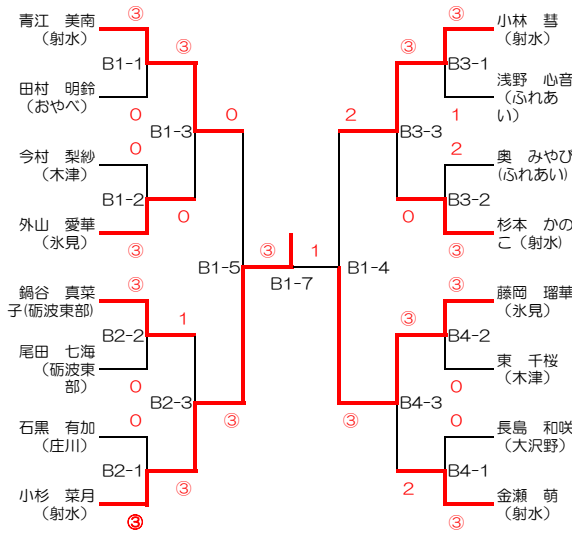

・3位決定戦

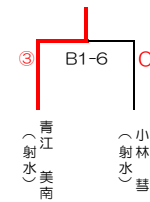

・5位決定戦(5G)

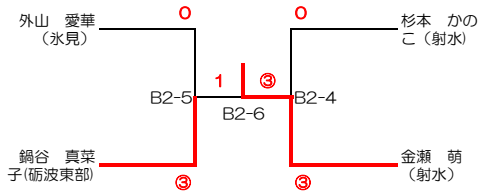

・7位決定戦

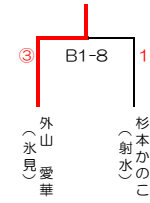

・9位決定戦(5G)

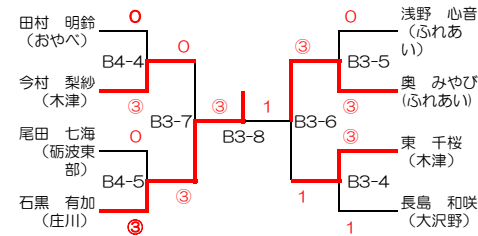

・11位決定戦

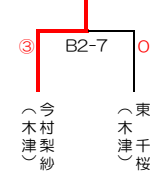

・13位決定戦(5G)

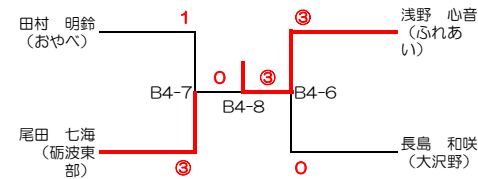

・15位決定戦

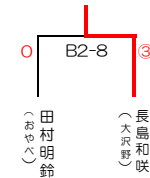

【女子トーナメント試合進行表(審判割当)】

	時間	B1コート審判	B2コート審判	B3コート審判	B4コート審判
1	11:45	予選Aリーグ 3位、Bリーグ 3位	予選Cリーグ 3位、Dリーグ 3位	予選Eリーグ 3位、Fリーグ 3位	予選Gリーグ 3位、Hリーグ 3位
2	12:05	1位-ナマトA1/B2	1位-ナマトD1/C2	1位-ナマトC1/D2	1位-ナマトA2/B1
3	12:25	1位-ナマトA1~H1の敗者	1位-ナマトE1~D1の敗者	1位-ナマトC1~F1の敗者	1位-ナマトG1~B1の敗者
4	12:45	1位-ナマトA1~D1の勝者	予選Cリーグ 3位、Dリーグ 3位	予選Eリーグ 3位、Fリーグ 3位	予選Gリーグ 3位、Hリーグ 3位
5	13:05	1位-ナマト(前の試合の選手)	5位決定戦(前の試合の選手)	9位決定戦(前の試合の選手)	9位決定戦(前の試合の選手)
6	13:25	予選Aリーグ 3位、Bリーグ 3位	予選Cリーグ 3位、Dリーグ 3位	予選Eリーグ 3位、Fリーグ 3位	予選Gリーグ 3位、Hリーグ 3位
7	13:45	1位-ナマト(前の試合の選手)	5位決定戦(前の試合の選手)	9位決定戦(前の試合の選手)	13位決定戦(前の試合の選手)
8	14:05	1位-ナマト(前の試合の選手)	15位決定戦(前の試合の選手)	9位決定戦(B3-7とB3-6の敗者)	13位決定戦(B4-7とB4-6の敗者)