

平成30年度 富山県小学生夏季ソフトテニス大会 6年生男子の部

【予選】7G

6年男子Aリーグ		1	2	3	勝率	順位
1	丸山・吉藤 (庄川)		④	④	2/2	1
2	中川・石田 (ふれあい)	0		2	0/2	3
3	森下・金平 (大沢野)	1	④		1/2	2

6年男子Eリーグ		1	2	3	勝率	順位
1	寺澤・最上 (氷見)		④	④	2/2	1
2	田中・上田 (入善)	1		1	0/2	3
3	田邊・西村 (城端)	0	④		1/2	2

6年男子Bリーグ		1	2	3	勝率	順位
1	小坂・大家 (入善)		④	④	2/2	1
2	村田・金戸 (砺波東部)	0		2	0/2	3
3	黒田・高原 (滑川)	1	④		1/2	2

6年男子Fリーグ		1	2	3	勝率	順位
1	三木・清島 (木津・福野)		④	④	2/2	1
2	浜西・福島 (入善)	1		1	0/2	3
3	舟戸・高田 (庄川)	1	④		1/2	2

6年男子Cリーグ		1	2	3	勝率	順位
1	福田涼・福田陸 (おやべ)		④	④	2/2	1
2	村井・畠 (高岡)	0		2	0/2	3
3	得能・中段 (福光)	0	④		1/2	2

6年男子Gリーグ		1	2	3	勝率	順位
1	早瀬・金谷 (ふれあい)		2	④	1/2	2
2	白井・清水 (射水)	④		④	2/2	1
3	五島・渋谷 (鷹栖)	2	0		2/2	3

6年男子Dリーグ		1	2	3	勝率	順位
1	舟川・石山 (入善)	④	3	3	/2	
2	湊・氷見 (木津)	R	R	R	/2	
3	榎本・高橋 (ふれあい)	2	④	④	/2	

【決勝トーナメント】

・リーグ1～2位トーナメント(7G)

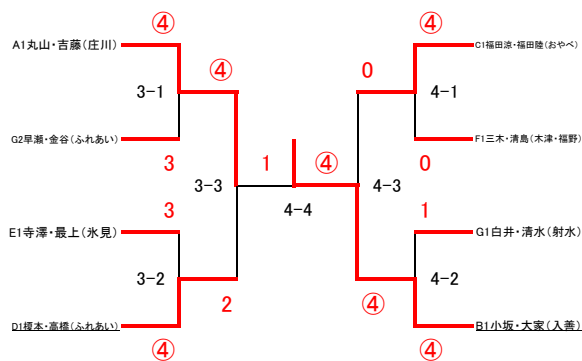

・3位決定戦

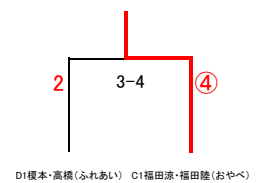

・5位決定戦(5G)

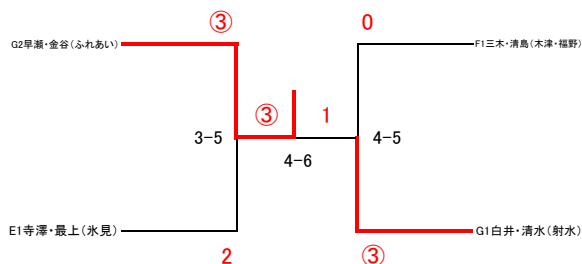

・7位決定戦

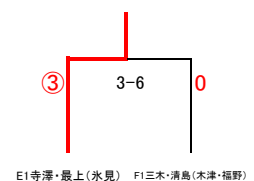

平成30年度 富山県小学生夏季ソフトテニス大会 5年生男子の部

【予選】7G

5年男子Aリーグ		1	2	3	勝率	順位
1	北森・金津 (射水)	④	④		2/2	1
2	大橋・尾田 (木津・城端)	0	0		0/2	2
3	松林・安井 (大沢野)	R	R	R	/2	

5年男子Dリーグ		1	2	3	勝率	順位
1	大西・吉本 (射水)		④	④	2/2	1
2	道海・中村 (福光)	2		3	0/2	3
3	寺脇・中川 (庄川)	0	④		1/2	2

5年男子Bリーグ		1	2	3	勝率	順位
1	中谷・吉藤 (庄川)		④	④	2/2	1
2	三澤・大江 (滑川)	0		④	1/2	2
3	鎌口・田中 (ふれあい)	0	2		0/2	3

5年男子Eリーグ		1	2	3	勝率	順位
1	藤森・高瀬 (滑川)		④	2	1/2	2
2	太田・佐藤 (砺波)	0		1	0/2	3
3	林・安藤 (氷見)	④	④		2/2	1

5年男子Cリーグ		1	2	3	勝率	順位
1	山崎・三谷 (滑川)	④	④		2/2	1
2	吉田・大橋 (木津)	R	R	R	/2	
3	鈴木・江川 (城端)	0	0		0/2	2

5年男子Fリーグ		1	2	3	4	勝率	順位
1	田中・永田 (ふれあい)		1	④	0	1/3	3
2	上田・横田 (庄川)	④		④	0	2/3	2
3	蟹瀬・角崎 (高岡)	1	0		0	0/3	4
4	小坂・舟川 (入善)	④	④	④		3/3	1

【決勝トーナメント】

・リーグ1～2位トーナメント(7G)

・3位決定戦

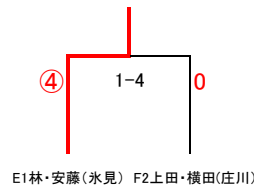
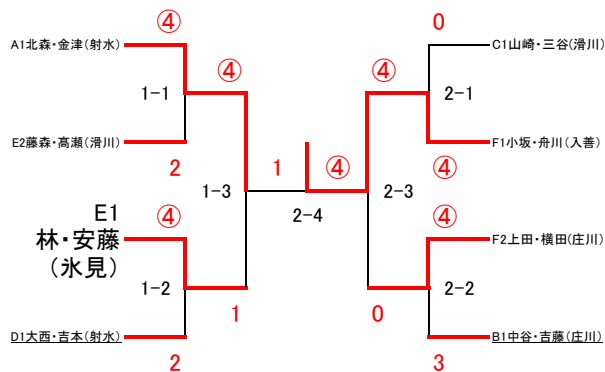

・5位決定戦(5G)

・7位決定戦

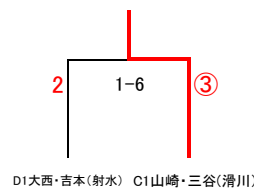
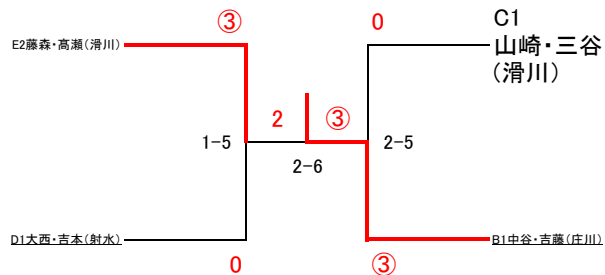

平成30年度 富山県小学生夏季ソフトテニス大会 4年生以下男子の部

5 ゲームマッチ

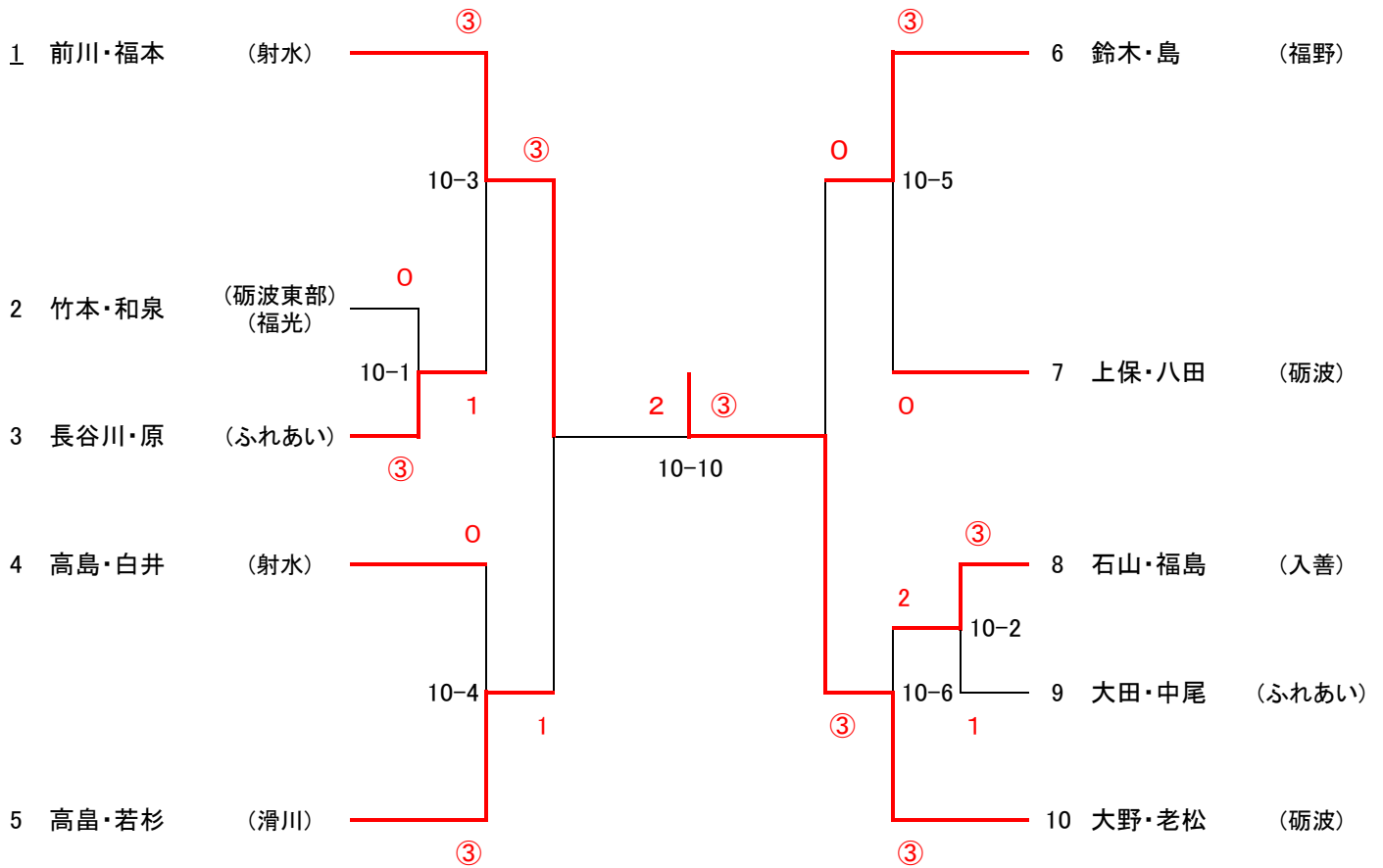

・3位決定戦

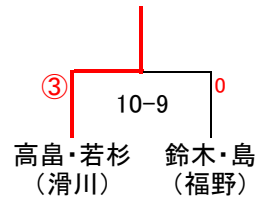

・5位決定戦

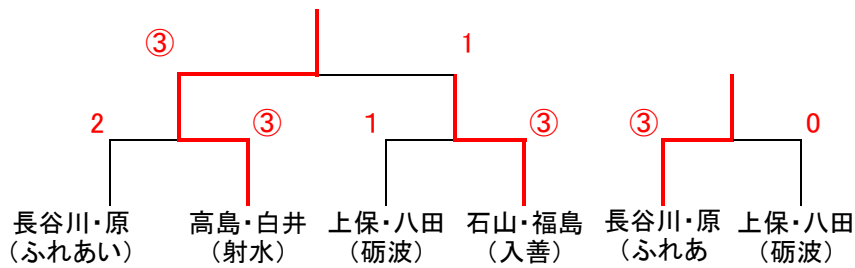

・7位決定戦

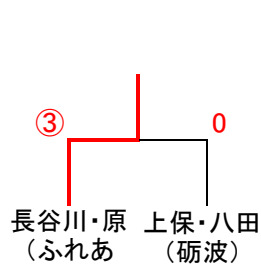

平成30年度 富山県小学生夏季ソフトテニス大会 6年生女子の部

【予選】7G

6年生女子 Aリーグ		1	2	3	勝率	順位
1	小柴・浦山 (射水)		④	④	2/2	1
2	佐藤・渡辺 (入善)	0		2	0/2	3
3	酒井・伊藤 (木津)	0	④		1/2	2

6年生女子 Fリーグ		1	2	3	勝率	順位
1	藤井・神下 (庄川)		④	④	2/2	1
2	加治・林 (砺波)	0		2	0/2	3
3	森田・田伏 (ふれあい)	0	④		1/2	2

6年生女子 Bリーグ		1	2	3	勝率	順位
1	水谷・本田 (ふれあい)		④	④	2/2	1
2	藤田・小林 (木津)	0		0	0/2	3
3	米田・長川原 (入善)	1	④		1/2	2

6年生女子 Gリーグ		1	2	3	勝率	順位
1	井上・東條 (射水)		④	④	2/2	1
2	山田・吉田 (おやべ・鷹栖)	1		④	1/2	2
3	天野・大西 (城端)	1	1		0/2	3

6年生女子 Cリーグ		1	2	3	勝率	順位
1	高井・北森 (射水)		④	④	2/2	1
2	竹本・本多 (砺波東部)	0		0	0/2	3
3	河村・古澤 (滑川)	0	④		1/2	2

6年生女子 Hリーグ		1	2	3	勝率	順位
1	横山・福田 (おやべ)		④	④	2/2	1
2	福島・和泉 (福野・福光)	0		1	0/2	3
3	林・松田 (射水)	2	④		1/2	2

6年生女子 Dリーグ		1	2	3	勝率	順位
1	萩原・奥 (ふれあい)		④	④	2/2	1
2	北川・長谷川 (高岡)	0		1	0/2	3
3	齊藤・伊藤 (砺波東部)	0	④		1/2	2

6年生女子 Iリーグ		1	2	3	4	勝率	順位
1	小西・藤沢 (鷹栖)		④	④	④	3/3	1
2	光澤・長澤 (滑川)	1		④	2	3/3	3
3	中村・松井那 (庄川)	1	1		④	3/3	4
4	大野・吉森 (砺波)	3	④	3		3/3	2

6年生女子 Eリーグ		1	2	3	勝率	順位
1	竹中・古瀬 (城端)		④	④	2/2	1
2	坂東・高木 (滑川)	1		2	0/2	3
3	北市・松井優 (庄川)	0	④		1/2	2

【決勝トーナメント】

・リーグ1位トーナメント(7G)

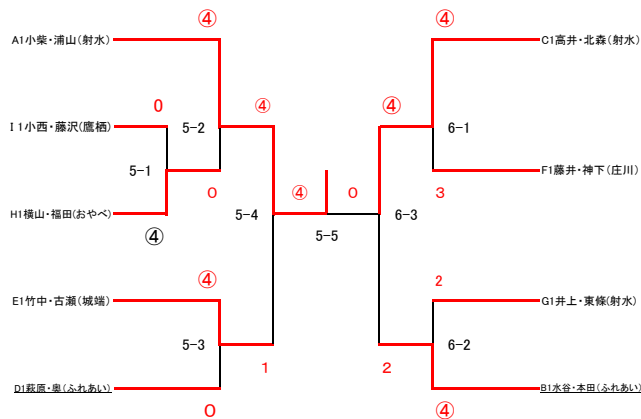

・3位決定戦

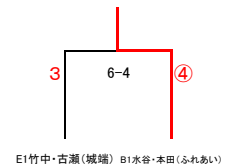

・5位決定戦(5G)

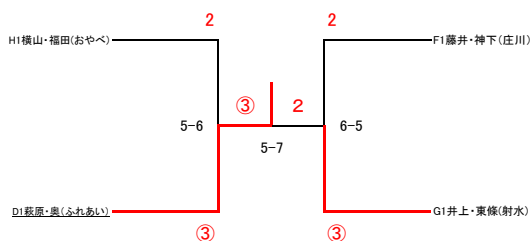

・7位決定戦

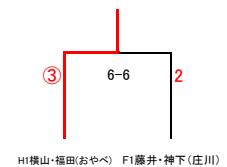

平成30年度 富山県小学生夏季ソフトテニス大会 5年生女子の部

【予選】7G

5年生女子 Aリーグ		1	2	3	勝率	順位
1	沼田・柳川 (滑川)	④	④		2/2	1
2	和田・小林 (本津)	R	R	R	/2	
3	村牧・荒木 (高岡)	0	0		0/2	2

5年生女子 Dリーグ		1	2	3	勝率	順位
1	佐々木・山本 ^愛 (砺波)		④	④	2/2	1
2	小川・石井 (木津)	1		④	1/2	2
3	新田・高島 (ふれあい)	2	1		0/2	3

5年生女子 Bリーグ		1	2	3	勝率	順位
1	藤井・小西 (庄川)		④	④	2/2	1
2	多賀・藤森 (滑川)	0		1	0/2	3
3	山本・宮川 (氷見)	0	④		1/2	2

5年生女子 Eリーグ		1	2	3	勝率	順位
1	林・片山 (城端)		④	④	2/2	1
2	小谷・佐野 (庄川・ふれあい)	1		0	0/2	3
3	椎名・奥野 (滑川)	0	④		1/2	2

5年生女子 Cリーグ		1	2	3	勝率	順位
1	福井・吉田 (ふれあい)		④	④	2/2	1
2	山本 ^紗 ・藤本 ^杏 (砺波)	0		0	0/2	3
3	菊川・矢嶋 (城端)	3	④		1/2	3

5年生女子 Fリーグ		1	2	3	4	勝率	順位
1	加納・水上 (氷見・射水)		④	④	1	2/3	2
2	寺本・藤本 ^桃 (砺波)	1		0	0	0/3	4
3	小峯・清水 (木津)	1	④		0	1/3	3
4	南・中井 (城端)	④	④	④		3/3	1

【決勝トーナメント】

・リーグ1～2位トーナメント(7G)

・3位決定戦

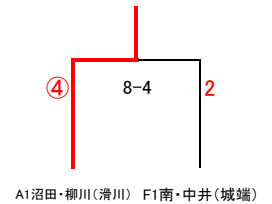
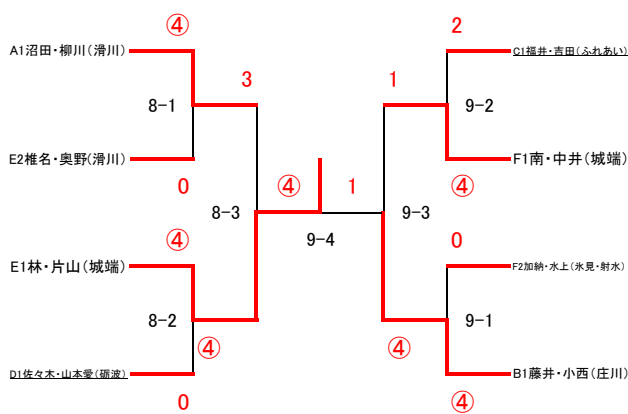

・5位決定戦(5G)

・7位決定戦

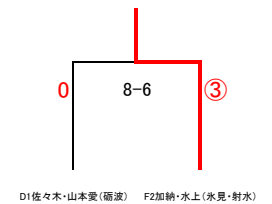
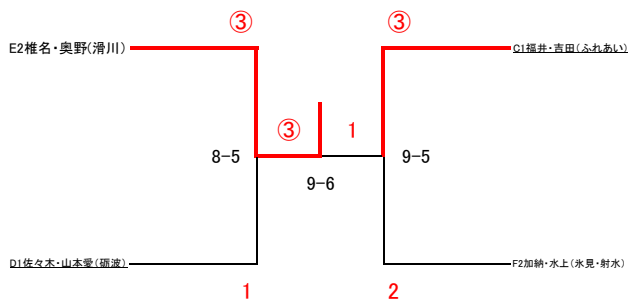

平成30年度 富山県小学生夏季ソフトテニス大会 4年生以下女子の部

【予選】5G

4年生以下女子Aリーグ		1	2	3	勝率	順位
1	五島・吉田 (鷹栖)		③	③	2/2	1
2	泉・濱田 (ふれあい)	0		③	1/2	2
3	田子・北川 (高岡)	0	1		0/2	3

4年生以下女子Dリーグ		1	2	3	勝率	順位
1	牧・林 (城端)		③	③	2/2	1
2	柳澤・飯久保 (氷見)	2		0	0/2	3
3	清都・吉本 (射水)	2	③		1/2	2

4年生以下女子Bリーグ		1	2	3	勝率	順位
1	高倉・萩原 (射水)		③	③	2/2	1
2	五十嵐・堅田 (砺波)	0		0	0/2	3
3	西川美・西川和 (城端)	0	③		1/2	2

4年生以下女子Eリーグ		1	2	3	4	勝率	順位
1	吉田・村上 (砺波)		③	1	③	2/3	2
2	向井・北山 (ふれあい)	0		0	1	0/3	4
3	小橋・横山 (おやべ)	③	③		③	3/3	1
4	松本・山本 (城端)	0	④	0		1/3	3

4年生以下女子Cリーグ		1	2	3	勝率	順位
1	可部谷・島 (おやべ)		③	2	1/2	2
2	藤井・嶋田 (庄川)	0		0	0/2	3
3	田中・吉竹 (砺波)	③	③		2/2	1

【決勝トーナメント】

・リーグ1～2位トーナメント(5G)

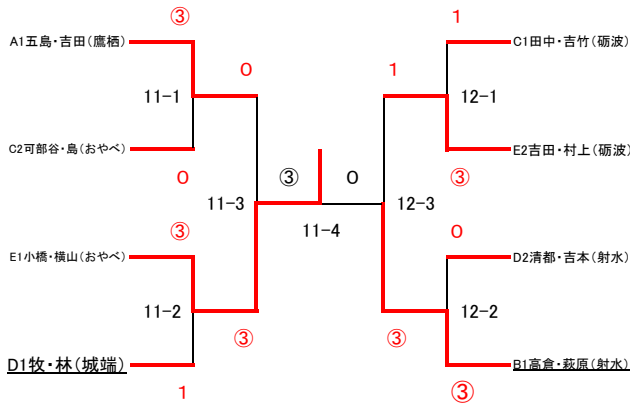

・3位決定戦

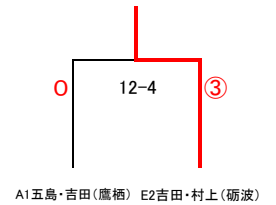

・5位決定戦(5G)

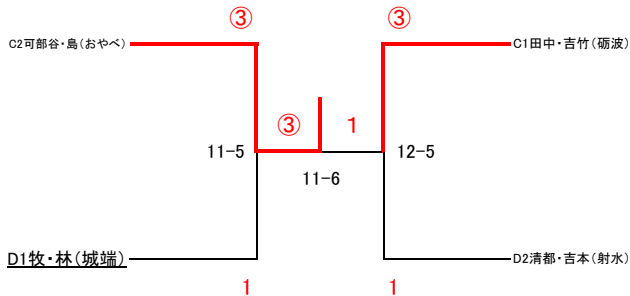

・7位決定戦

