

# 第46回富山県中学校総合選手権大会 ソフトテニス競技 大会結果

期日 平成20年7月20日(日)

会場 高岡スポーツコア 高岡市テニスコート

## 個人戦 男子

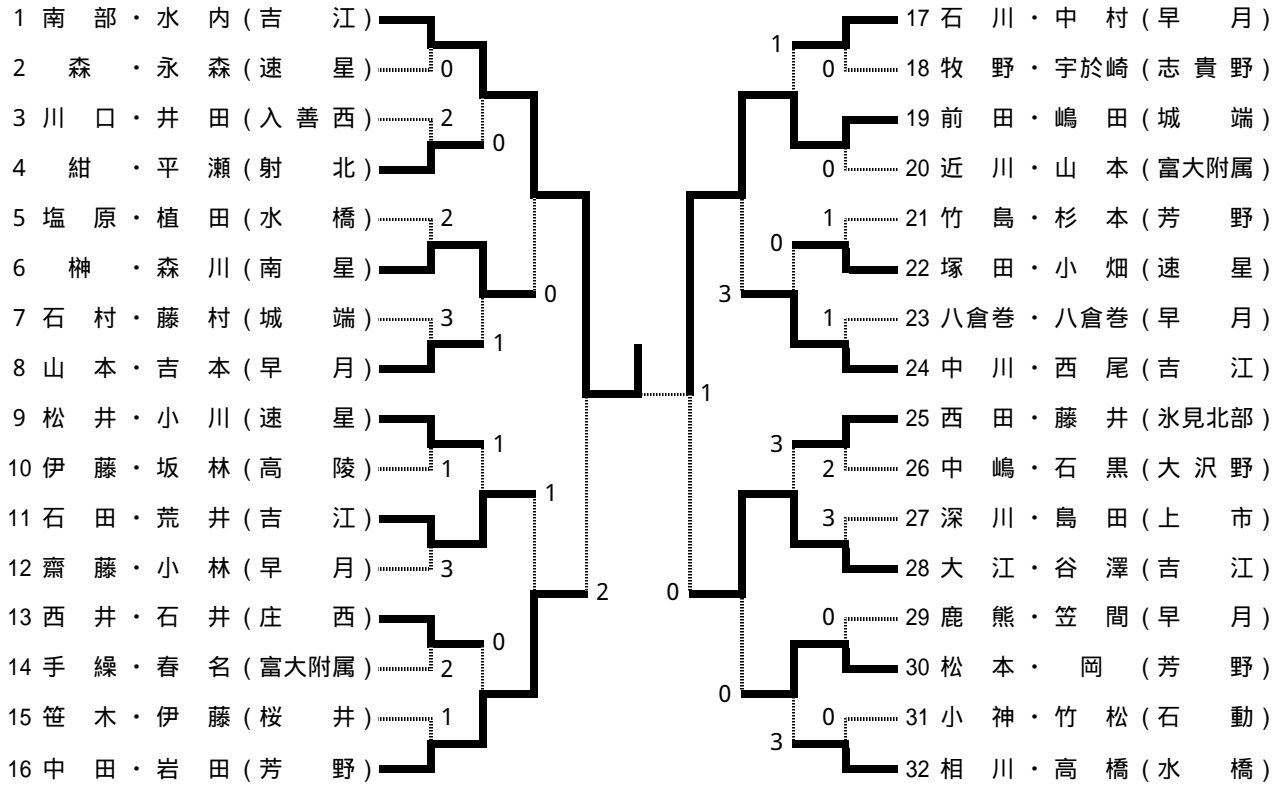

### 3位決定戦

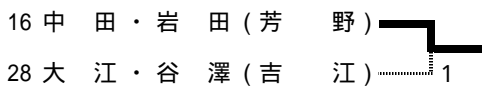

### 5位決定戦

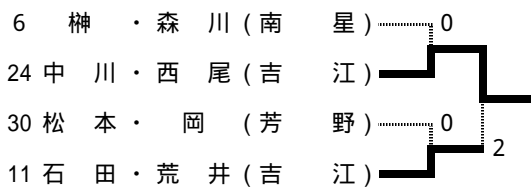

### 7位決定戦

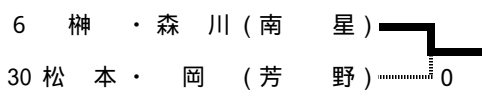

### 順位

- 1位 南部・水内 (吉江)
- 2位 前田・嶋田 (城端)
- 3位 中田・岩田 (芳野)
- 3位 大江・谷澤 (吉江)
- 5位 中川・西尾 (吉江)
- 5位 石田・荒井 (吉江)
- 5位 榊・森川 (南星)
- 5位 松本・岡 (芳野)

位は全国大会出場決定、上位6組は北信越大会に出場

# 個人戦 女子

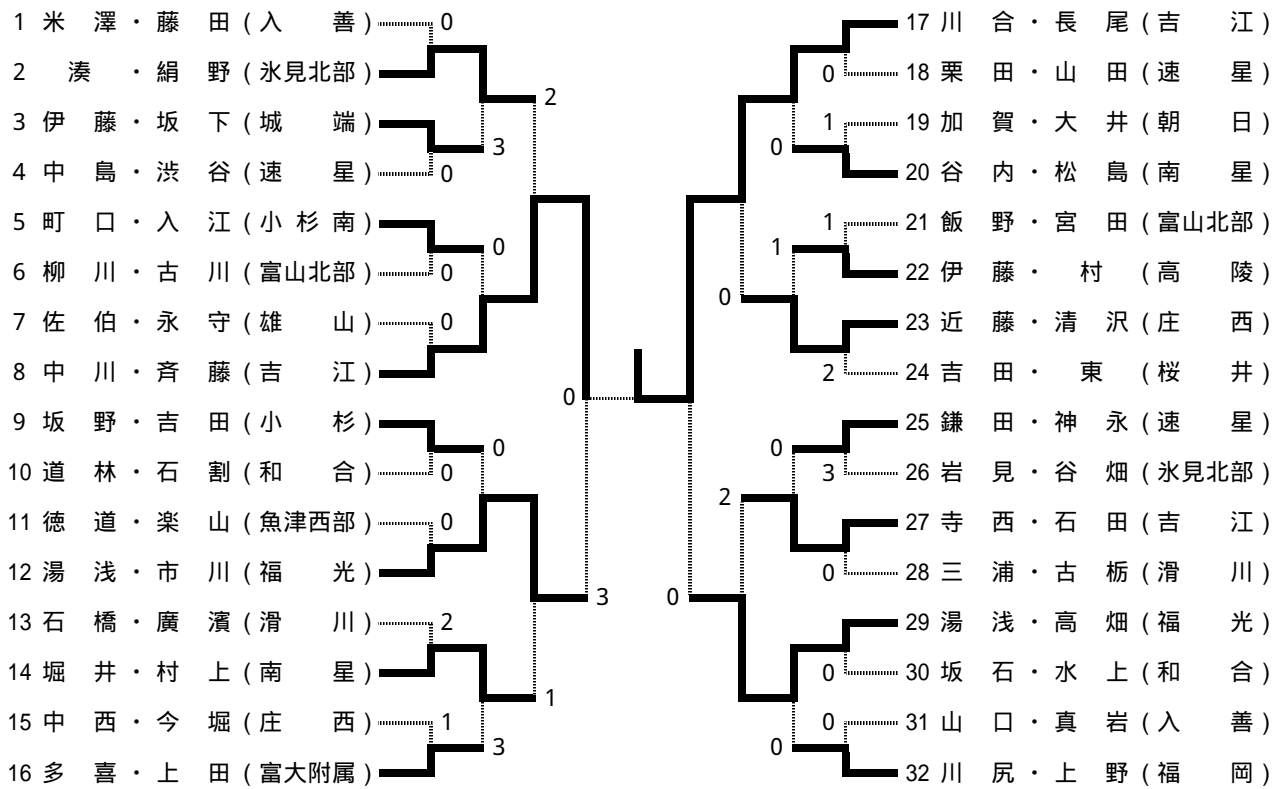

## 3位決定戦

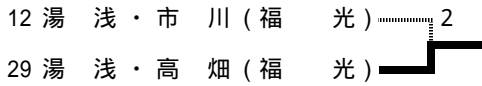

## 5位決定戦

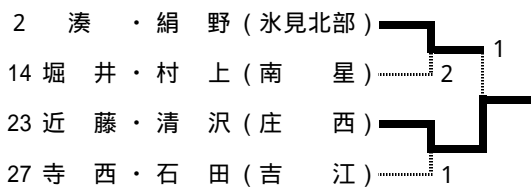

## 7位決定戦

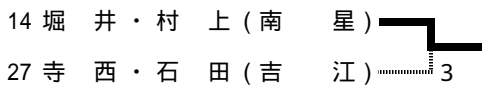

## 順位

- 1位 川合・長尾(吉江)
- 2位 中川・斉藤(吉江)
- 3位 湯浅・高畑(福光)
- 3位 湯浅・市川(福光)
- 5位 近藤・清沢(庄西)
- 5位 湊・絹野(氷見北部)
- 5位 堀井・村上(南星)
- 5位 寺西・石田(吉江)

位は全国大会出場決定、上位6組は北信越大会に出場